



S25

Polare

design: Gianantonio Perin
Monica Fernandes

Scheda tecnica prodotto

Index

Pag. 3

0. QUADRO SINOTTICO

Pag. 4-5

1. CARATTERISTICHE TECNICHE

- Piani: caratteristiche + abaco
- Gambe: caratteristiche + abaco
- Travi: caratteristiche + abaco

Pag. 6

2. CARATTERISTICHE COSTRUTTIVE

- Dettagli della gamba
- Abaco dimensioni

Pag. 7-8

3. COMPONIBILITA'

- Scrivania
- Bench
- Tavoli riunioni
- Montaggio rapido

Pag. 9-10-11-12

4. ACCESSORI

- Schermi
- Gonne, porta CPU, cassettino sotto scrivania
- Porta monitor

Pag. 13-14

5. ELETRIFICAZIONE

- Elettrificazione sopra piano
- Elettrificazione sotto piano

Pag. 15

6. FINITURE

Pag. 16

7. CERTIFICAZIONI

Pag. 17

8. RICICLABILITÀ

Pag. 18

9. PULIZIA E MANUTENZIONE

**Essenziale e contemporaneo.
Flessibile e riconfigurabile.
Polare racconta attraverso forme essenziali e contemporanee
un nuovo concetto di funzionalità.**



* w. 200 cm anche con d. 100 cm

H: 74 cm

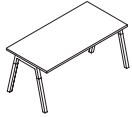

w 80÷200 cm
d 60 - 80 cm

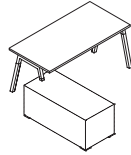

w 140÷200 cm
d 80 cm

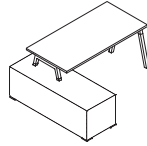

w 140÷200 cm
d 80 cm



w 60÷200 cm
d 60 cm



w 80÷200 cm
d 80 cm

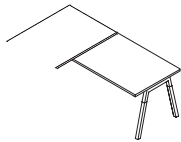

w 60÷120 cm
d 60 cm

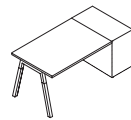

w 120÷200 cm
d 60 - 80 cm

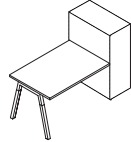

w 120÷200 cm
d 80 cm

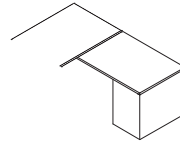

w 80 - 120 cm
d 60 cm

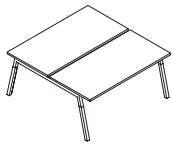

w 140÷200 cm
d 124 - 164 cm

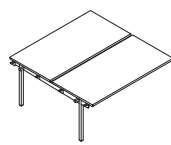

w 140÷200 cm
d 124 - 164 cm

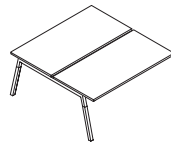

w 140÷200 cm
d 124 - 164 cm

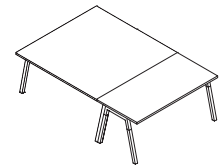

w 124 cm 164 cm
d 60 cm 80 cm



∅ 120 - 140 cm

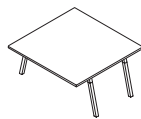

w d 164 cm

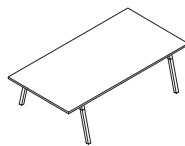

w 240 cm
d 124 cm

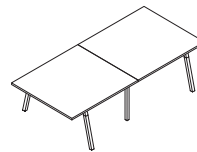

w 248 cm
d 124 cm

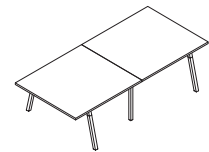

w 328 cm
d 164 cm

H: 44 cm

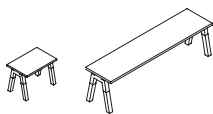

w 80 - 160 cm
d 40 cm

H: 105 cm



∅ 120 - 140 cm



w 140÷200 cm
d 80 cm

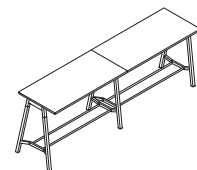

w 280÷400 cm
d 80 cm

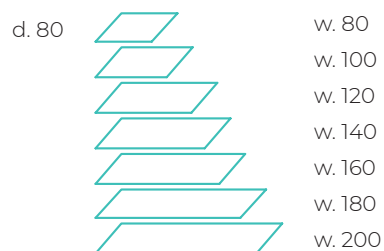
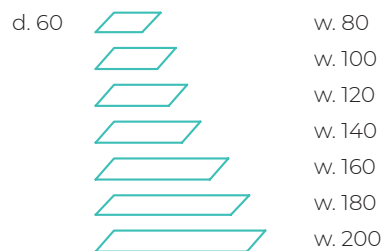

• **Piano in melaminico:**

realizzati in truciolare da 25 mm di spessore rivestito da carta decorativa impregnata con resine melaminiche, bordati perimetralmente con massello di abs sp 2 mm.
Arrotondato, raggio 2 mm.
Densità 620 Kg/m³
Emissione di formaldeide classe Carb phase II
Classe di reazione al fuoco: 2.

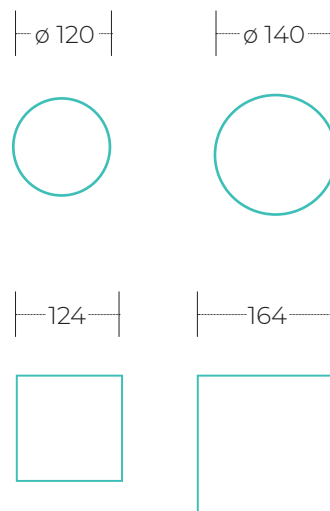

• **Travi:**

le gambe sono unite tra loro, da una trave fissa realizzata con tubo trafilato a sezione quadra 40 x 40 x 1,5 mm, innestata nel giunto saldato alla gamba.

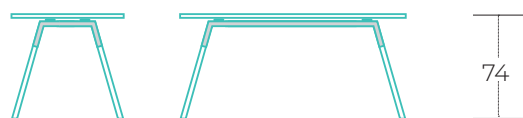
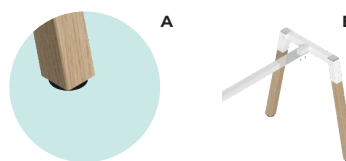
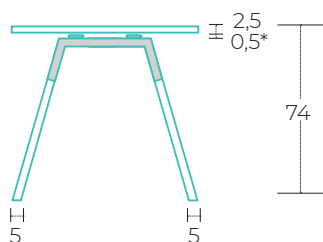

• **Gambe:**

realizzata mediante tubo di acciaio trafilato avente sezione 50 x 50 mm e 2 mm di spessore. Alle estremità inferiori sono inseriti dei tappi in abs con alloggiato il livellatore di altezza 1 cm.

A. Le gambe montano un piedino livellatore con escursione di 10 mm.

B. Nel canotto centrale saldato alla gamba viene innestata e fissata la trave avvitando dei grani M8. La gamba presenta un canotto saldato per l'innesto rapido della trave. Viene consegnata con staffe in ABS per fissaggio al piano e tappini di finitura già montati.

*5 mm di spazio utilizzabile per fissaggio di staffe dattilo appeso/aggregazioni lineari e molteplici accessori. (porta CPU cestelli passacavi e clip di fissaggio trave piano).

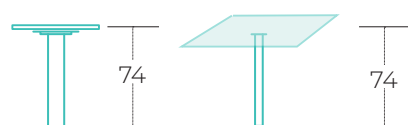
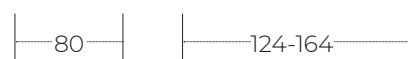
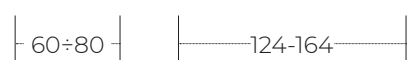

• **Montaggio rapido scrivania:**

Polare è un modello dal montaggio veloce bastano 3 semplici passaggi:

1. Fissare la struttura al piano (8 viti metriche)
2. Fissare i grani della trave alle gambe (4 grani)
3. Fissare le clip per irrigidimento (2 clip)

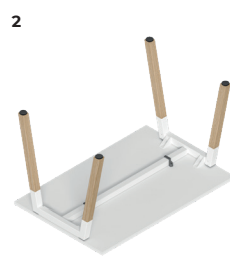
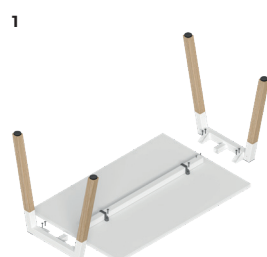

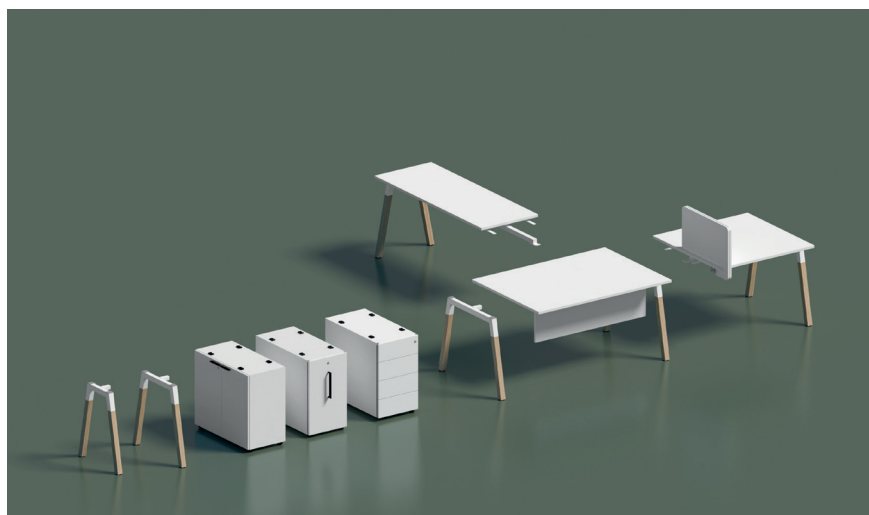
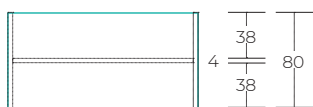

• **Abaco scrivanie:**

le scrivanie p 60 / 80 montano una trave centrale.

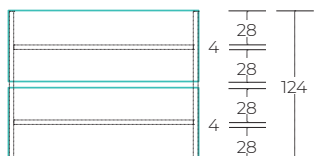
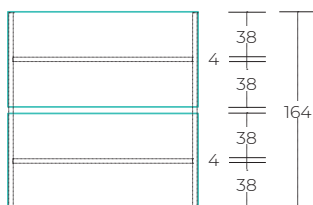

• **Abaco bench:**

bench e tavoli riunione p 124 / 164 montano una doppia trave.

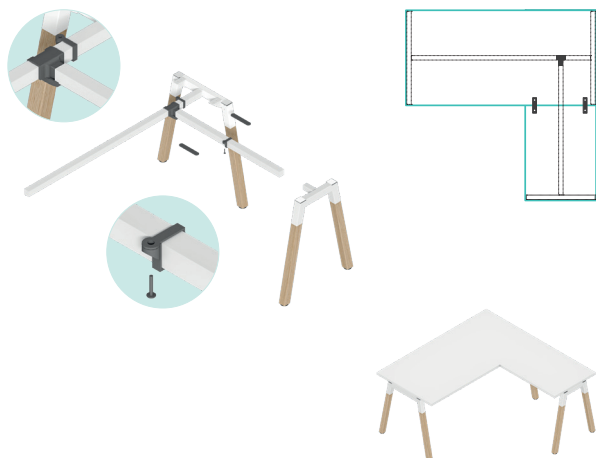

• **Scrivania con dattilo appeso:**

è un modulo aggiuntivo profondo 60 cm fissato alla scrivania principale profonda 80 cm mediante un giunto stampato in ABS caricato vetro. Quest'ultimo dà la possibilità di innestare la trave del dattilo e mediante un morsetto si aggancia alla trave della scrivania principale.

N. 2 piastre in acciaio con fissaggio tramite N. 4 viti autofilettanti e 4 metriche per il perfetto allineamento dei piani e N. 1 CLIP che aggancia alla trave da la possibilità con N. 1 vite autofilettante di fissare il piano del dattilo appeso.

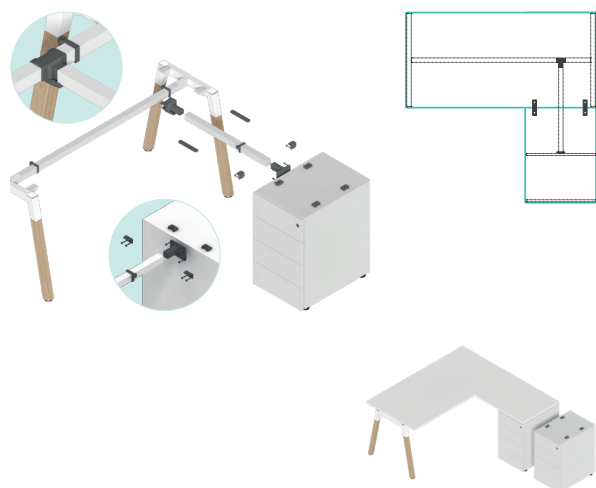

• **Scrivania con dattilo appeso su cassetiera portante:**

è un modulo aggiuntivo profondo 60 cm con cassetiera portante (3 o 4 cassetti) che viene fissato alla scrivania principale profonda 80 cm. Oltre alla staffa del dattilo appeso viene fornito un giunto in ABS caricato vetro con canotto per innesto della trave del dattilo. Questo giunto dev'essere fissato al fianco della cassetiera portante tramite N. 2 viti autofilettanti.

Nella cassetiera portante vengono fornite N. 4 spessori in ABS stampato per il corretto livellamento da 1 cm.

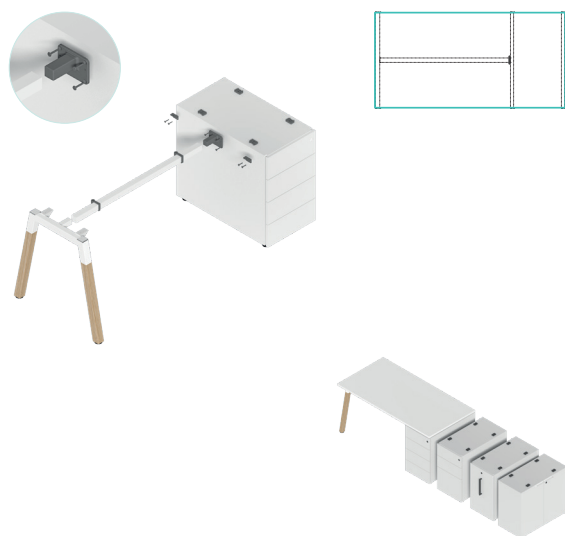

• **Scrivania con contenitore portante:**

è una scrivania profonda 80 cm con contenitore portante sotto piano. Possono essere montati sia a destra che a sinistra I contenitori possono essere:

- Cassetiera con 3 o 4 cassetti con serratura;
- Vertical file dx sx con serratura;
- Armadio con 2 ante e serratura.

La trave della scrivania viene innestata in un giunto in ABS caricato vetro, quest'ultimo deve essere fissato tramite le N. 4 viti autofilettanti al fianco del contenitore.

Nel contenitore vengono fornite N. 4 spessori in ABS stampato per il corretto livellamento da 1 cm.

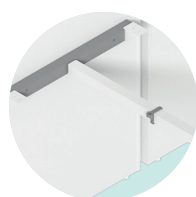
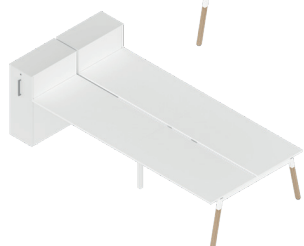
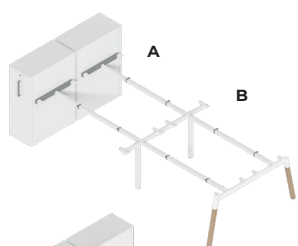

A

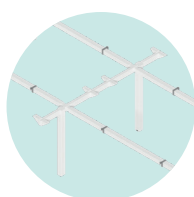

B.1

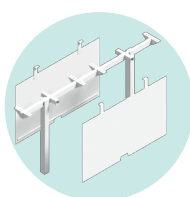

B.2

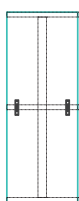

• **Scrivania con aggregazione lineare:**

è un sistema che dà la possibilità di aggiungere ad una scrivania un piano aggiuntivo linearmente senza aver il raddoppio della gamba centralmente. L'aggregazione lineare avviene mediante un kit composto da un giunto stampato in ABS caricato vetro.

Insieme al giunto verranno fornite N 2 piastre in acciaio con fissaggio tramite N. 2 viti autofilettanti per il perfetto allineamento dei piani e N. 1 CLIP che agganciata alla trave dà la possibilità con N. 1 vite autofilettante di garantire 5 mm di spazio per gli accessori.

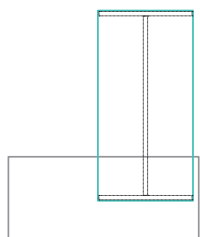
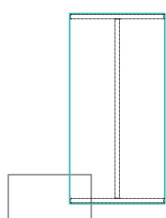

• **Scrivania in appoggio su mobile di servizio:**

è una scrivania profonda 80 cm che va in appoggio ad un mobile di servizio. Possono essere montati sia a destra che a sinistra. I contenitori possono avere diverse lunghezze e sono privi di fori sul top. Il cliente può scegliere la posizione della scrivania a suo piacimento.

La gamba può essere:

- a ponte con entrambe le porzioni di gamba accorciate;
- zoppa con una porzione di gamba accorciata.

In fase di montaggio le gambe possono essere appoggiate semplicemente o fissate previa foratura del mobile in cantiere tramite vite metriche.

• **Bench con gamba intermedia e contenitore aggregato alto (vertical file):**

sono postazioni di lavoro da 2 o più persone, con profondità 164. I piani di lavoro hanno profondità 80. Tra i piani si forma così uno spazio di 4 cm utilizzabile come passacavi o per montaggio di schermi divisorii. La gamba intermedia rientrante ha saldato 4 canotti garantendo così il doppio innesto delle travi e N. 8 staffe in ABS per il fissaggio dei piani, già montati sulla gamba. Vi è poi la possibilità di aggregare un contenitore alto "Vertical File", solo sulla profondità 80 164 tramite un tubolare d'acciaio previsto di canotto saldato per innesto trave della scrivania/ bench. Questo tubolare deve essere poi fissato sul fianco del contenitore tramite N. 2 viti metriche. Il contenitore presenta N. 2 fori passanti per fianco con inserti filettati, permettendo così il corretto posizionamento del tubolare.

• Schermi divisori

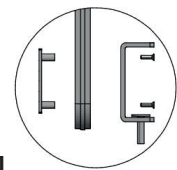
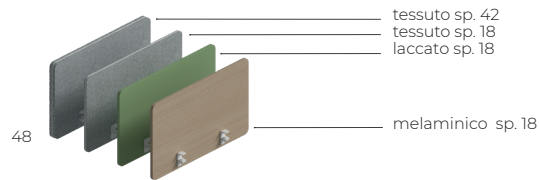
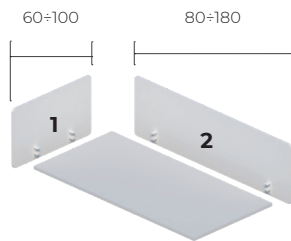
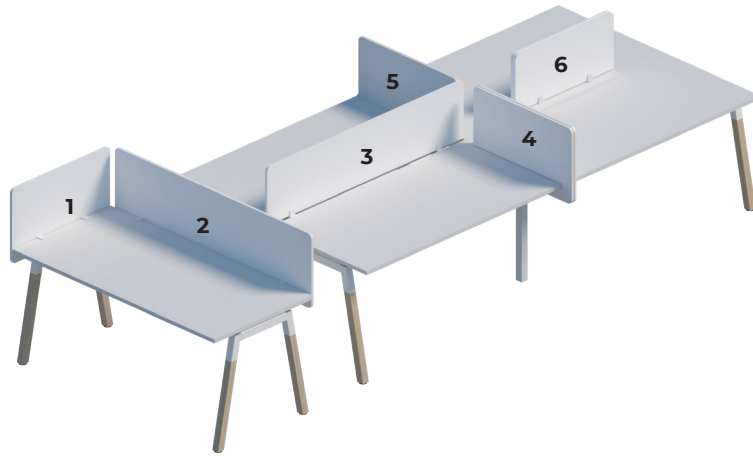

1

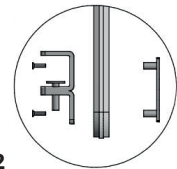
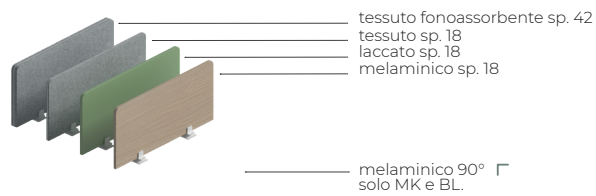
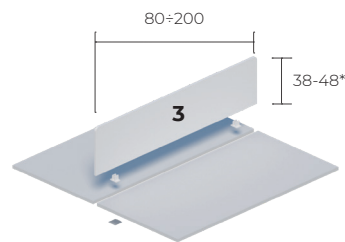

2

*H. 48 solo tessuto fonoassorbente

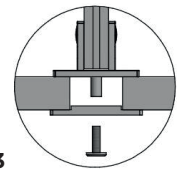
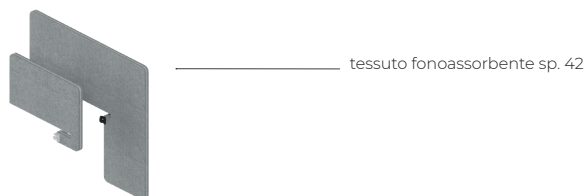
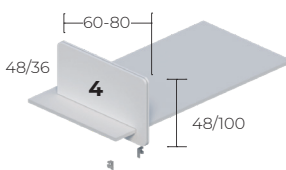

3

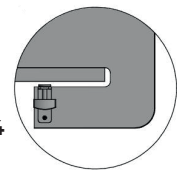
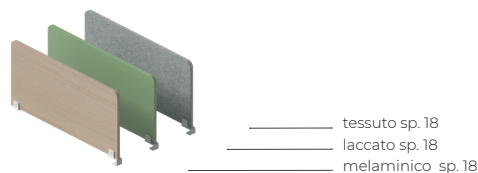
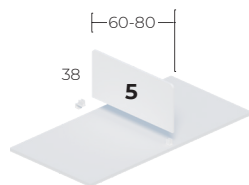

4

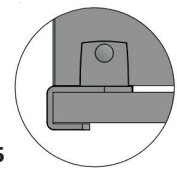
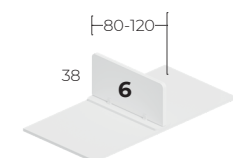

5



Portaoggetti
GZ.0312.P1

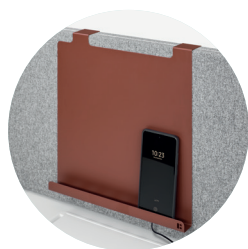

Pannello metallico
per magnete e porta
smartphone/tablet
GZ.0322.L1



Pannello metallico
con sughero
per magnete e porta
smartphone/tablet
GZ.0332.L1



Vaschetta portafogli A4
GZ.0342.V1



Vaschetta aggiuntiva
portafogli A4
GZ.0350.V1

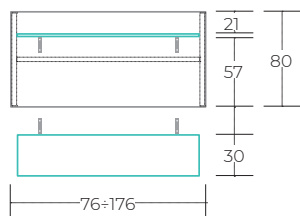

• Gonne:

sono realizzate in melaminico da 18 mm di spessore (densità 620 kg/mc classe e 1 a bassa emissione di formaldeide secondo le norme CARB, classe di reazione al fuoco 2). Sono agganciate, sotto ai piani scrivania, con una coppia di staffe di fissaggio montate lungo la faccia interna della gonna stessa. I piani Polare presentano preforature per il corretto posizionamento della gonna.

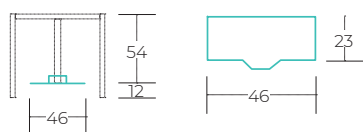

• Porta CPU:

porta CPU in metallo appeso alla trave delle scrivanie, posizionabile a scelta del cliente. Il fissaggio avviene tramite una vite che blocca il morsetto superiore del porta CPU.

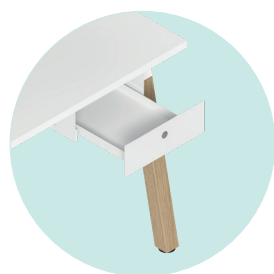
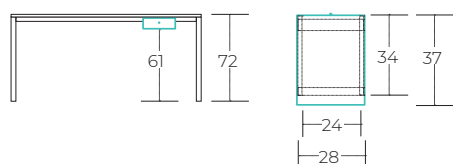

• Cassettino sotto scrivania:

cassetto in metallo con serratura e guide softclosing. Possibilità di inserimento di vaschetta porta cancelleria. Fissaggio a piano tramite N. 4 viti. NB solo per scrivanie/ bench P 80 / 164.



rotazione +/-180°

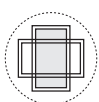

scorrimento +/-45°



inclinazione +/-90°

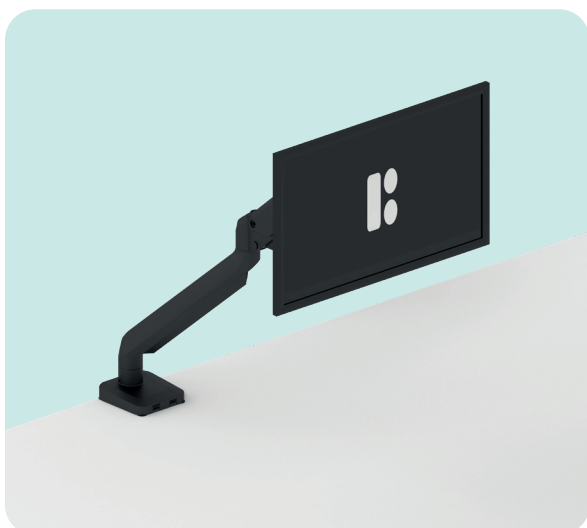

• Porta monitor singolo:

bracci porta monitor completamente regolabili con innovativa tecnologia a molle a gas per spostamenti e regolazioni senza sforzi del monitor. Il sistema ordinacavi tiene la scrivania in ordine e le N. 2 USB alla base permette di connettere i dispositivi. Regolabile in altezza fino a 41,5 cm ed in profondità fino a 44,5 cm. Facile montaggio a morsetto (spessore scrivania da 10 a 85 mm) o tramite foro e ganascia (spessore scrivania da 10 a 80 mm). Compatibilità VESA 75 x 75 - 100 x 100

**Peso max
monitor: 8 Kg**

**Formato max
monitor: 32"**

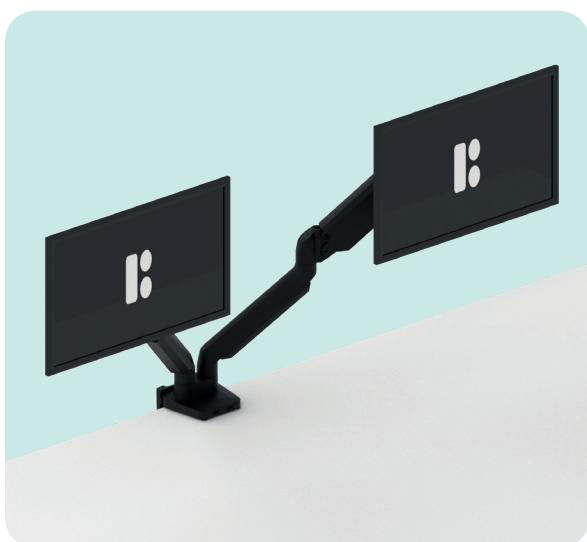

• Porta monitor doppio:

bracci porta monitor completamente regolabili con innovativa tecnologia a molle a gas per spostamenti e regolazioni senza sforzi del monitor. Il sistema ordinacavi tiene la scrivania in ordine e le N. 2 porte USB alla base permettono di connettere i dispositivi. Regolabile in altezza fino a 41,5 cm ed in profondità fino a 44,5 cm. Facile montaggio a morsetto (spessore scrivania da 10 a 85 mm) o tramite foro e ganascia (spessore scrivania da 10 a 80 mm). Compatibilità VESA 75 x 75 - 100 x 100

**Peso max
monitor: 16 Kg**

**Formato max
monitor: 32"**

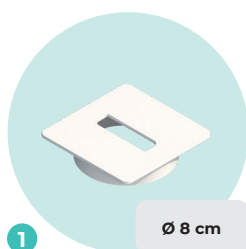

1 Ø 8 cm

Tappo passacavi quadrato GZ.0008.01



2 Ø 8 cm

Tappo passacavi rotondo GZ.0008.00



3 Ø 8 cm

Versapad GZ.0054...
n.1 USB "A", n.1 USB "C"
n.1 presa elettrica



4 Ø 8 cm

Caricatore wireless GZ.0066.01

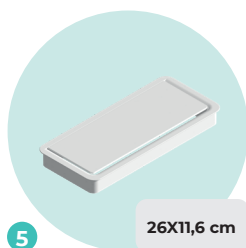

5 26X11,6 cm

Top access plastico GZ.0058.25



6 35X10 cm

Top access alluminio GZ.0024.18



6.1 35X10 cm

Blocco prese GZ.0012...
per GZ.0024.18
n.1 USB "A", n.1 USB "C"
n.3 prese elettriche

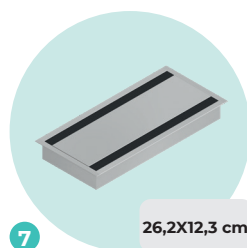

7 26,2X12,3 cm

Top access bifacciale GZ.0062.3F



8 10,7X2,7 cm

Sportellino passacavi WZ.0003.25



9 Ø 3,5 cm

Caricatore USB GZ.0078.01 n.2 USB



10

Blocco portaprese GZ.0079...
n.1 USB "A", n.1 USB "C"
n.2 prese elettriche

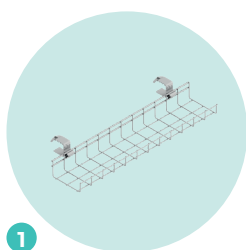
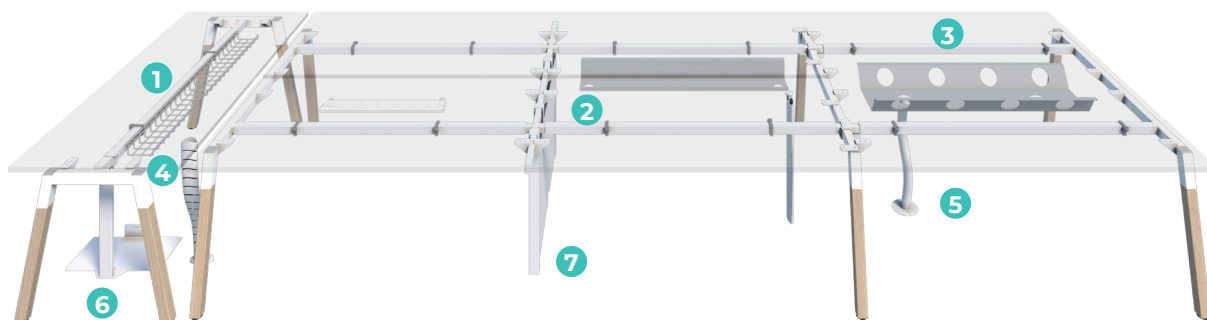

1

Passacavi filo cromato
GZ.0048.01 / GZ.0018.01

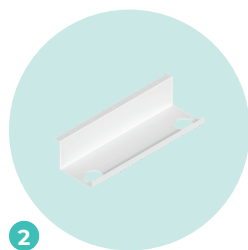

2

Passacavi lamiera singola
GZ.0046.P1/GZ.0043.P1



3

Passacavi lamiera per bench
GZ.0067.P1/GZ.0068.P1



4

Vertebra passacavi
BZ.0072.00



5

Vertebra in tessuto
GZ.0059.01



6

Porta cpu
JZ.0304.00

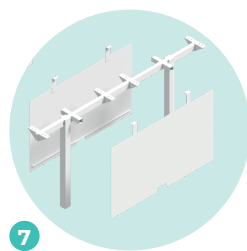

7

Pannello di
tamponamento
gamba intermedia

Struttura

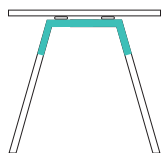

• **Metallo**

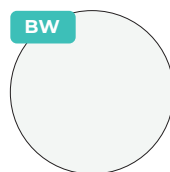

Piani, gonne, schermi*



• **Melaminico**

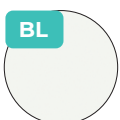

• **Laccato (solo schermi)**

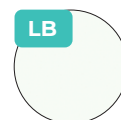

*Schermo 90° solo in MK e BL

• **Tessuto (solo schermi)**

MIRAGE

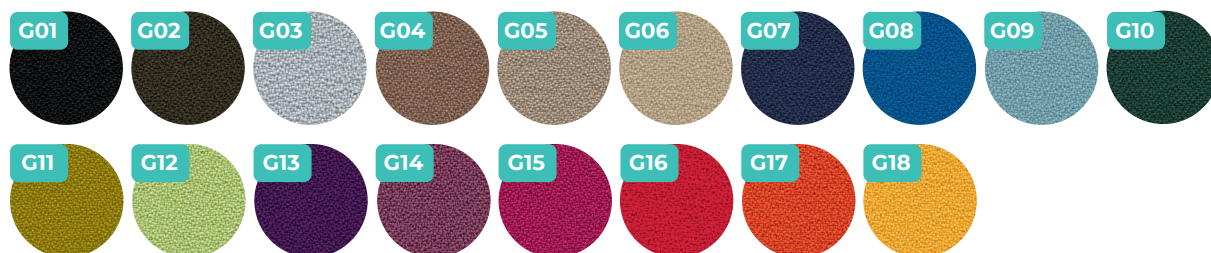

NEMI MELANGE



FENICE



CONVERT MEL 4000

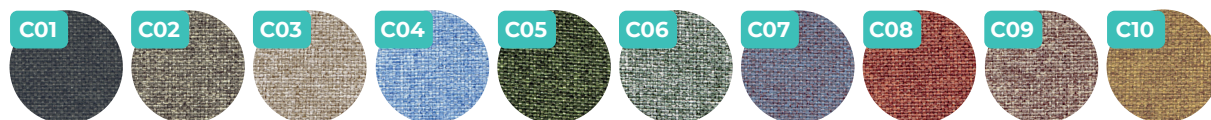



The mark of responsible forestry

• I nostri prodotti in melaminico possono essere certificati FSC®. Contattare l'ufficio commerciale per fattibilità e costi aggiuntivi.

• La nostra azienda opera con l'obiettivo primario di garantire prodotti che raggiungano un corretto equilibrio tra sostenibilità ambientale e design.



• CAM disponibili su articoli selezionati. Contattare l'ufficio commerciale per conoscere i prodotti e i costi aggiuntivi.

Disponibili su articoli selezionati. Contattare l'ufficio commerciale per conoscere i prodotti e i costi aggiuntivi.

Vengono introdotti con l'allegato n. 2 al D.M. dell' 11 gennaio 2017 e sono parte integrante del piano d'azione per la sostenibilità ambientale dei consumi della pubblica amministrazione (green public procurement). Le stazioni pubbliche appaltanti sono tenute, pena la nullità, ad introdurre nei documenti di gara «per la fornitura e il servizio di noleggio di arredi per interni» le specifiche tecniche e le clausole contrattuali definite nel documento «criteri ambientali minimi»

EN-UNI	Descrizione prova	Risultato prova
EN-527-2:2016+A1:2019 par. 4.1-4.2	REQUISITI GENERALI DI SICUREZZA	Rispettato
EN 527-2:2016+A1:2019 par. 6	INFORMAZIONI D'USO	Rispettato
EN 527-1:2011	DIMENSIONI TAVOLI E SCRIVANIE	Rispettato
EN 1730:2012 par. 6.2	CARICO STATICO ORIZZONTALE	Nessun difetto
EN 1730:2012 par. 6.3	CARICO STATICO VERTICALE	Nessun difetto
EN 1730:2012 par. 6.4.2	RESISTENZA A FATICA ORIZZONTALE	Nessun difetto
EN 1730:2012 par. 6.4.3	RIGIDITA' DELLA STRUTTURA	Nessun difetto
EN 1730:2012 par. 6.5	RESISTENZA A FATICA VERTICALE	Nessun difetto
EN 1730:2012 par. 6.6	URTO SUL PIANO	Nessun difetto
EN 1730:2012 par. 6.7	FLESSIONE DEI PIANI	Rispettato
EN 1730:2012 par. 6.9	CADUTA	Nessun difetto
EN 1730:2012 par. 7.2	STABILITA' CON CARICO VERTICALE	Rispettato
	ATTESTATO D.Lgs 81/08	Rispettato
		OK
		OK
		OK
		OK
		OK
		OK
		OK
		OK
		OK
		OK
		OK

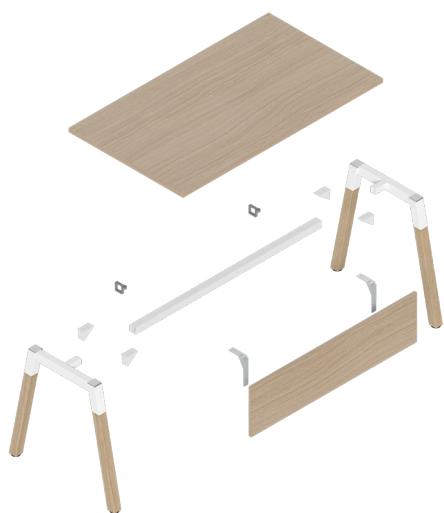

Il nostro concetto di benessere va al di là dello spazio ufficio. Tiene conto sia della salute della persona al di fuori dal lavoro che della salute del nostro pianeta. Per questo motivo gli oggetti sono sviluppati per favorire le posture e i movimenti più positivi per il nostro corpo. I materiali sono selezionati per incidere positivamente sulla salubrità dell'ambiente di lavoro e per produrre il minor impatto ambientale possibile.

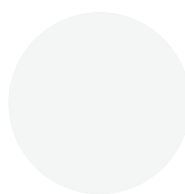

Metallo
100% riciclabile



Plastica
99,5 % riciclabile



Melaminico
100% riciclabile



- **selezione delle materie prime**
- **attenzione e cura nella scelta dei materiali:**
legno impiallacciato, vetro, pelle, tessuto, vetro ceramica.



- **produzione certificata, ecologica e rispettosa dell'ambiente e dell'utente**



- **progettazioni**



- **capacità di produzione industriale**



- **garanzia e disponibilità dei componenti**



- **esperienza**



- **articoli speciali**

Nobilitato

I prodotti in melaminico hanno resistenza superficiale elevata e per la loro pulizia si possono utilizzare i normali prodotti per l'igiene domestica con alcune precauzioni.

- Evitare l'utilizzo di detersivi abrasivi, contenenti cloro e derivati, prodotti acidi o fortemente basici e prodotti sgrassanti.
- Evitare l'uso di prodotti spray direttamente sulla superficie che potrebbero lasciare aloni.
- Utilizzare un detergente liquido neutro con un panno morbido umido, quindi risciacquare con cura con l'utilizzo di un panno.
- Evitare l'uso diretto dell'acqua.
- È preferibile non applicare i prodotti direttamente sulla superficie ma applicarli tramite l'utilizzo di un panno morbido. Si evita in questo modo che vengano a contatto altre superfici che potrebbero essere danneggiate.
- Segni di matita possono essere eliminati con il semplice uso di una comune gomma da cancellare.

Alluminio

Le superfici in alluminio si possono pulire utilizzando i comuni prodotti reperibili in commercio per la pulizia delle superfici lucide o delle superfici vetrate, avendo cura di asciugarle con un panno morbido.

- La superficie in alluminio va pulita seguendo sempre il senso della satinatura, se presente.
- Non utilizzare mai detersivi in polvere, spugne abrasive o in acciaio che graffierebbero irrimediabilmente le superfici.
- Evitare l'utilizzo di detersivi che contengono cloro o suoi derivati come la candeggina e l'acido cloridrico.
- È preferibile non applicare i prodotti direttamente sulla superficie ma applicarli tramite l'utilizzo di un panno morbido. Si evita in questo modo che vengano a contatto altre superfici che potrebbero essere danneggiate.

Acciaio

Per la pulizia delle superfici in acciaio si consiglia l'utilizzo di acqua calda e sapone neutro, quindi risciacquare con cura utilizzando un panno morbido ed asciugare accuratamente.

- Si possono utilizzare anche prodotti in commercio per la pulizia degli acciai inox avendo l'accortezza di pulire sempre nel senso della satinatura (se presente).
- Evitare l'utilizzo di prodotti e detersivi abrasivi, detersivi in polvere, prodotti contenenti cloro e derivati, candeggina, acido cloridrico o solventi come l'acetone, il toluene, Xilolo ecc.
 - Eventuali depositi di calcare potranno essere rimossi con aceto o con prodotti anticalcare.
 - Rimuovere subito eventuali macchie di prodotti come pompelmo e cola.
 - È preferibile non applicare i prodotti direttamente sulla superficie ma applicarli tramite l'utilizzo di un panno morbido. Si evita in questo modo che vengano a contatto altre superfici che potrebbero essere danneggiate.

Laccati

Le superfici laccate sono molto delicate e necessitano di particolare cura nell'utilizzo quotidiano e di una corretta manutenzione al fine di preservarne le caratteristiche nel tempo.

- Evitare l'uso di prodotti per la pulizia abrasivi o aggressivi, potrebbero rovinare irrimediabilmente le superfici, in particolare evitare prodotti contenenti acetone, trielina, cloro e derivati, ammoniaca, diluenti, detersivi abrasivi, cera o lucidi per mobili.
- Evitare l'esposizione alla luce diretta del sole, potrebbe alterare il colore originale delle superfici.
- Utilizzare un detergente liquido neutro con un panno morbido umido, quindi risciacquare con cura con l'utilizzo di un panno ed asciugare accuratamente.

Tessuti

- Per la pulizia ordinaria si consiglia di spazzolare regolarmente il rivestimento con una spazzola morbida e/o di aspirare con gli appositi accessori in dotazione agli aspirapolvere, avendo cura di impostare la corretta potenza di aspirazione.
- Per l'eventuale lavaggio, quando previsto, successiva asciugatura e stiratura contattare Bralco.